



# Électroménagers LG

Automne 2024



LG s'engage à faire en sorte que chacun de ses produits fonctionne au plus haut niveau pendant des années. Nous innovons constamment pour que nos clients puissent acheter en toute confiance, et nous sommes fiers de créer les appareils les plus fiables du marché.



\*D'après un organisme de test des consommateurs en 2023



En 2024, Consumer Reports a mis à jour son classement de fiabilité de la marque d'appareils électroménagers, et LG reste au top. LG se place au deuxième rang dans l'ensemble, ainsi qu'en première position en ce qui concerne les marques qui ont été testées dans toutes les catégories. Cela signifie que vous et vos clients pouvez avoir confiance lorsque vous choisissez d'acheter l'un de nos appareils.



## Guide des produits

Vient de relancer avec plus de fonctionnalités que jamais, y compris la toute nouvelle liste de produits! Il vous permet de créer et d'imprimer des trousse d'informations sur les appareils électroménagers pour vos clients!

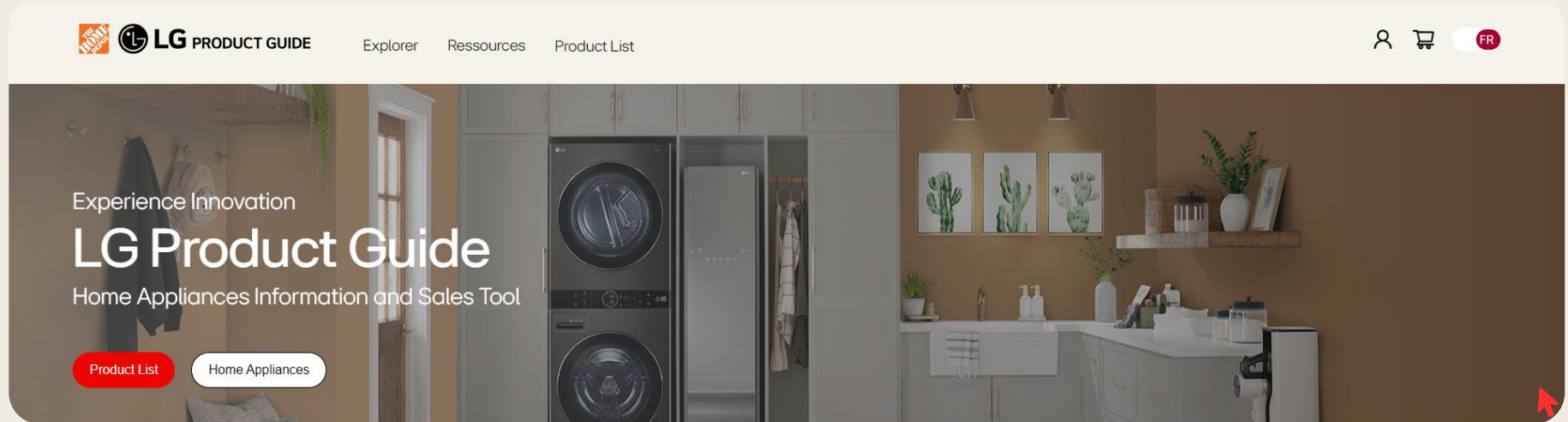

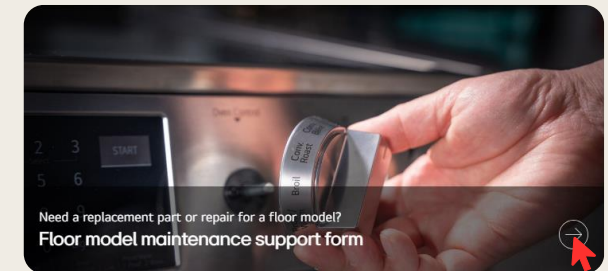
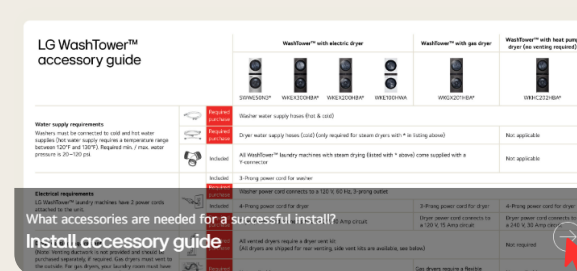
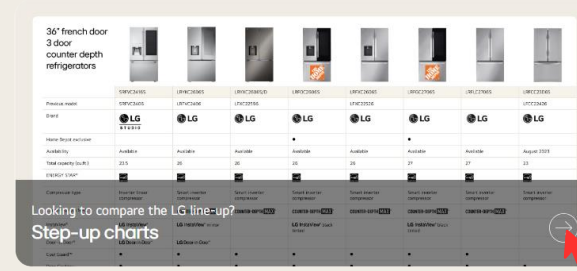

## lgretailink.com

Découvrez tous nos meilleurs outils de vente et fonctionnalités mises à jour qui sont disponibles sur ce site web incroyable qui est conçu spécifiquement pour vous, le vendeur!





Catégorie	Nouveau modèle	Livraison d'entrepôt	Ensemble de caractéristiques du modèle	Modèle précédent
 Réfrigération	LF24Z6530S	Octobre 2024	36 po 24 pi <sup>3</sup> Counter-Depth MAX <sup>MC</sup> Zero Clearance™ à 3 portes   Nouvelles poignées   Portes plat avec conception de porte mince   Double glace avec Craft Ice <sup>MC</sup>   Estar <sup>MD</sup>   ThinQ <sup>MD</sup> wifi	-
	LF29S8365S	Octobre 2024	36 po 29 pi <sup>3</sup> Standard-Depth MAX <sup>dMC</sup> à 4 portes   InstaView <sup>MD</sup> MyColor   Tiroir Full Convert <sup>MC</sup>   Charnières à fermeture douces   Double glace   EStar <sup>®</sup>   ThinQ <sup>MD</sup>	LRMVS3006S
 Cuisson	LDEL7324SE	Novembre 2024	30 po 7,3 pi <sup>3</sup> cuisinière avec four double   Convection ProBake <sup>MD</sup>   Air fry et air sous vide   EasyClean <sup>MC</sup>   ThinQ <sup>MD</sup> wi-fi   Estar <sup>MD</sup>	LDE5415ST
	MVEF1337F	Octobre 2024	Hotte micro-onde profil mince 30 po 1,3 pi <sup>3</sup>   Ventilation 550 CFM   Charnière zéro dégagement   Commandes centralisées SmoothTouch <sup>MC</sup>   ThinQ <sup>MD</sup>	-
	MVEF1323F	Octobre 2024	Hotte micro-onde profil mince 30 po 1,3 pi <sup>3</sup>   Ventilation 400 CFM   Charnière zéro dégagement   Commandes SmoothTouch <sup>MC</sup>   ThinQ <sup>MD</sup>	-
 Buanderie	SC5GMR80H SC5MHR80H	Décembre 2024	24 po Styler avec 5 cintres   Dual TrueSteam <sup>MC</sup>   EZ Fit PantPress <sup>MC</sup>   HandySteamer <sup>MC</sup> intégré   Écran informatif tactile complet LCD   Déshumidification de domicile   Séchage par pompe à chaleur   Séchage AI	S5MBN
	SC5MAR4G	Janvier 2025	24 po Styler avec 5 cintres   Dual TrueSteam <sup>MC</sup>   EZ Fit PantPress <sup>MC</sup>   Commandes LED   Déshumidification de domicile   Séchage par pompe à chaleur   Séchage AI	S3MFBN



# Réfrigération

Les réfrigérateurs à porte française sont les réfrigérateurs les plus vendus de l'industrie et les modèles LG sont toujours les mieux notés! Dans cet esprit, nous continuons de raffiner notre gamme permettant à plus de vos clients de maximiser leurs choix!

CR RECOMMENDED	OVERALL SCORE	THERMOSTAT CONTROL	TEMPERATURE UNIFORMITY
<p>34 INCH AND WIDER WIDTHS <b>LG LRFVS3006S</b> from \$4,399.00 <a href="#">Shop</a></p>	<b>80</b>	5 /5	5 /5
<p>34 INCH AND WIDER WIDTHS <b>GE GYE22GYNFS</b> from \$1,639.00 <a href="#">Shop</a> <a href="#">CR Smart Buy</a> Similar to tested model: <a href="#">GE Profile PVE22P5K55</a></p>	<b>80</b>	5 /5	5 /5
<p>34 INCH AND WIDER WIDTHS <b>LG LRMXS2806S</b> from \$1,899.00 <a href="#">Shop</a></p>	<b>78</b>	5 /5	5 /5
<p>34 INCH AND WIDER WIDTHS <b>LG LRFS28XBBS</b> from \$1,728.00 <a href="#">Shop</a></p>	<b>78</b>	5 /5	5 /5

**CR** Porte française de 36 po

CR RECOMMENDED	OVERALL SCORE	THERMOSTAT CONTROL	TEMPERATURE UNIFORMITY
<p>31 - 33 INCH WIDTHS <b>LG LRFXS2503S</b> from \$1,968.99 <a href="#">Shop</a></p>	<b>77</b>	5 /5	5 /5
<p>31 - 33 INCH WIDTHS <b>LG LRFC2503S</b> from \$1,933.10 <a href="#">Shop</a></p>	<b>76</b>	5 /5	5 /5
<p>31 - 33 INCH WIDTHS <b>LG LRFC25D3S</b> from \$1,395.00 <a href="#">Shop</a> <a href="#">CR Smart Buy</a> Similar to tested model: <a href="#">LG LRFC2503S</a></p>	<b>76</b>	5 /5	5 /5
<p>31 - 33 INCH WIDTHS <b>GE GNE25JKFS</b> from \$1,064.00 <a href="#">Shop</a> <a href="#">CR Smart Buy</a></p>	<b>74</b>	5 /5	5 /5

**CR** Porte française de 33 po

CR RECOMMENDED	OVERALL SCORE	THERMOSTAT CONTROL	TEMPERATURE UNIFORMITY
<p>30 INCH AND NARROWER WIDTHS <b>LG LFCS22520S</b> from \$1,295.00 <a href="#">Shop</a></p>	<b>73</b>	5 /5	5 /5
<p>30 INCH AND NARROWER WIDTHS <b>LG LFDS22520S</b> from \$1,495.00 <a href="#">Shop</a> Similar to tested model: <a href="#">LG LFCS22520S</a></p>	<b>73</b>	5 /5	5 /5
<p>30 INCH AND NARROWER WIDTHS <b>LG LFC2270ST</b> \$2,100.00 <a href="#">Shop</a></p>	<b>72</b>	5 /5	5 /5
<p>30 INCH AND NARROWER WIDTHS <b>LG LCFS22EXS</b> \$1,200.00 <a href="#">Shop</a></p>	<b>70</b>	5 /5	4 /5

**CR** Porte française de 30 po



# Le système de refroidissement Smart Cooling de LG

Notre technologie de refroidissement innovatrice est conçue pour maximiser la conservation des aliments en minimisant les fluctuations de température. Nos compresseurs intelligents réagissent rapidement aux changements d'humidité et de température pour aider à garder vos aliments plus frais, plus longtemps. Pendant ce temps, la ventilation stratégiquement placés dans chaque section aide à entourer vos aliments d'air frais, peu importe où vous le mettez. Tout ce refroidissement étonnant est également soutenu par une garantie de pièce de 10 ans sur chaque compresseur que nous fabriquons.



Model	Overall Score	Thermostat Control	Temperature Uniformity	Energy Efficiency	Noise	Ease of Use
CR RECOMMENDED 34 INCH AND WIDER WIDTHS <b>LG LRFVC2406S</b> from \$3,299.99 <a href="#">Shop</a> Similar to tested model: <a href="#">LG LRFVC2406S</a>	<b>83</b>	5 / 5	5 / 5	3 / 5	5 / 5	5 / 5
CR RECOMMENDED 34 INCH AND WIDER WIDTHS <b>LG LRFXC2416D</b> from \$3,899.00 <a href="#">Shop</a> Similar to tested model: <a href="#">LG LRFXC2416D</a>	<b>83</b>	5 / 5	5 / 5	3 / 5	5 / 5	5 / 5
CR RECOMMENDED 34 INCH AND WIDER WIDTHS <b>LG LRFXC2416S</b> from \$2,899.99 <a href="#">Shop</a> Similar to tested model: <a href="#">LG LRFXC2416S</a>	<b>83</b>	5 / 5	5 / 5	3 / 5	5 / 5	5 / 5
CR RECOMMENDED 34 INCH AND WIDER WIDTHS <b>LG LRFDS3016S</b> from \$2,999.99 <a href="#">Shop</a>	<b>80</b>	5 / 5	5 / 5	4 / 5	4 / 5	5 / 5
CR RECOMMENDED 34 INCH AND WIDER WIDTHS <b>LG LRFVS3006S</b> from \$2,999.99 <a href="#">Shop</a>	<b>80</b>	5 / 5	5 / 5	3 / 5	5 / 5	5 / 5

**CR** Selon Consumer Reports, LG fabrique les 5 meilleurs réfrigérateurs à porte française globalement notés !



# REEMPLISSEZ votre réfrigérateur!

3 octobre – 20 novembre (7 semaines!)

Les clients peuvent recevoir une carte-cadeau VISA prépayée de 200\$ à l'achat d'une réfrigérateur LG de 33 pouces à porte française.

Les clients réclament directement auprès de LG  
Zéro tracas pour vous, l'associé aux ventes!



LRFVS2503S



LF25S6330S  
LF20C6330S



LF25S6330D



LF25S6200S  
LF21C6200S



LF25S6200D



LF25S6200V

 **MAXIMISEZ** votre choix,  
**REEMPLISSEZ** votre réfrigérateur

Recevez une carte  
prépayée **VISA** de **200 \$**

pour remplir votre frigo à l'achat de n'importe quel réfrigérateur avec porte à deux battants à profondeur standard ou profondeur de comptoir d'une largeur de 33 po admissible.\*



Scannez ici pour échanger la carte prépayée **VISA**.



Offre valable entre le 3 octobre et 20 novembre 2024.

\* Disponible jusqu'à épuisement des stocks. Des conditions peuvent s'appliquer. Voir les détails en magasin. Cette offre ne peut être combinée à aucune autre offre ni promotion. La demande doit être soumise en ligne d'ici le 23 décembre 2024 avec ou sans le numéro de série. N'attendez pas la livraison de l'appareil. Le client aura jusqu'au 23 février pour soumettre le numéro de série. Pour plus de détails, visitez [lg.com/ca\\_fr/toutes-les-promotions/maximisez-votre-choix-remplissez-votre-refrigerateur-redemption-2024/](https://www.lg.com/ca_fr/toutes-les-promotions/maximisez-votre-choix-remplissez-votre-refrigerateur-redemption-2024/)  
\*\* Marque de commerce de Visa International Service Association et utilisée sous licence de la Equitable Bank.





# Counter-Depth MAX<sup>MC</sup> Zero Clearance<sup>MC</sup> de 36 po

Modèle sortant	Date de transition	Modèle entrant	Propositions de valeur
Aucun modèle précédent	— Oct —>	 LF24Z6530S	<ul style="list-style-type: none"><li>• Nouvelles charnières Zero Clearance<sup>MC</sup> avec conception à portes mince</li><li>• Nouvelle conception de poignée LG haut de gamme</li><li>• Portes plat élégantes avec congélateur à poignée de poche</li><li>• Counter-Depth MAX<sup>MC</sup> - 23.7 pi<sup>3</sup></li><li>• Ajout d'une vente incitative premium</li></ul>
			 <p>Diagram showing the transition from model LRFXC2606S (COUNTER-DEPTH MAX) to model LF24Z6530S (COUNTER-DEPTH MAX) with a price increase of +200\$.</p> <ul style="list-style-type: none"><li>+Zero Clearance<sup>MC</sup></li><li>+Portes mince</li><li>+Craft Ice<sup>MC</sup></li></ul>



# Counter-Depth MAX<sup>MC</sup> avec Charnières Zero Clearance<sup>MC</sup>



Charnières Zero Clearance<sup>MC</sup> | Vous permettent d'installer dans des espaces restreints

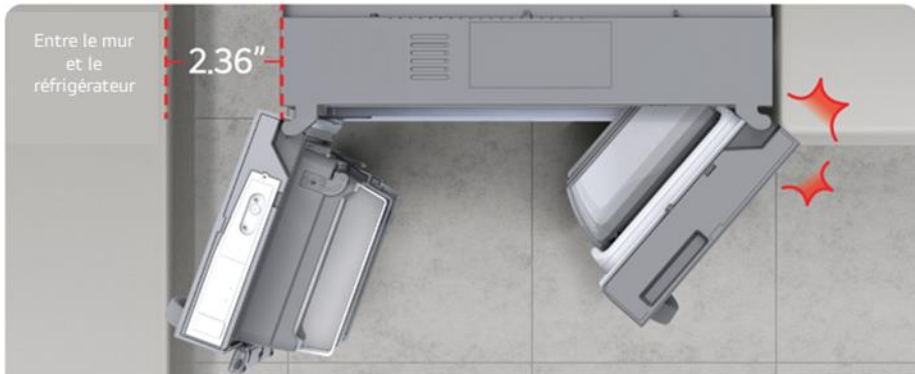

Conventionnel | Plus de 2 pouces pour éviter l'interférence





# LF24Z6530S

COUNTER-DEPTH **MAX**<sup>™</sup>

Capacité de 23.7 pi<sup>3</sup>

Double glace  
avec Craft Ice<sup>MC</sup>

Charnières Zero Clearance<sup>MC</sup>  
Avec une conception à porte mince

Date d'introduction  
Octobre 2024

Caractéristiques supplémentaires

Portes plat avec **nouvelle poignée haut de gamme** (conception hybride)

Mur arrière métal Cool Guard avec filtre à air frais

Door Cooling+

Distributeur externe d'eau et de glace Slim SpacePlus<sup>MC</sup>

Tiroir Glide N Serve

Certifié EnergyStar<sup>MD</sup>

Contrôles conformes ADA avec le Wi-Fi ThinQ<sup>MD</sup>

Acier inoxydable résistant aux taches

Filtration d'eau certifiée NSF| LT1000P

35.75 po l x 70.25 po h x 27.5 po p





# Réfrigérateur CD MAX<sup>MC</sup> avec Charnières Zero Clearance<sup>MC</sup>

## Caractéristiques principales

Charnières zéro dégagement avec portes minces



Ce modèle est équipé des nouvelles charnières spécialisées de LG et des portes minces qui permettent un ajustement simple, même dans les espaces les plus restreints.

Counter-Depth MAX<sup>MC</sup>



Style intégré, capacité pleine grandeur de 24 pi<sup>3</sup>. Avec une capacité proche d'une profondeur standard, ce nouveau modèle permet un stockage de grande capacité le tout sur une empreinte simplifiée mince

Double glace avec Craft Ice<sup>MC</sup>



Alors que le système Slim SpacePlus<sup>MC</sup> de LG s'occupe de l'eau et de la glace distribuées à l'extérieur, le congélateur comprend notre Craft Ice exclusive premium préférée.



Réfrigérateurs MAX™ à portes françaises à 3 portes  
Counter-Depth MAX<sup>MC</sup>



Numéro de modèle	LRYKC2606S	LRYXC2606S/D	LF24Z6530S	LRFXC2606S	LRFLC2706S
Modèle précédent	LRFVC2406	LFXC22596		LFXC22526	
Marque	LG	LG	LG	LG	LG
Disponibilité	Disponible	Disponible	Octobre 2024	Disponible	Disponible
Capacité totale (pi³)	25.5	25.5	23.7	25.5	26.5
Profondeur comptoir MAX <sup>MC</sup>	Oui	Oui	Oui	Oui	Oui
Charnières Zero Clearance™			Oui		
Portes minces			Oui		
ENERGY STAR <sup>MD</sup>	Oui	Oui	Oui	Oui	Oui
Type de compresseur	Smart inverter	Smart inverter	Smart inverter	Smart inverter	Smart inverter
InstaView <sup>MD</sup>	Miroir avec Door-in-Door®				
Mur arrière métal Cool Guard	Oui	Oui	Oui	Oui	Oui
Door Cooling+	Oui	Oui	Oui	Oui	Oui
Distributeur à eau	Externe avec Uvnano <sup>MD</sup>	Externe avec Uvnano <sup>MD</sup>	Externe	Externe	Interne
Système de glace externe	Slim SpacePlus <sup>MC</sup> cubes + écrasé	Slim SpacePlus <sup>MC</sup> cubes + écrasé	Slim SpacePlus <sup>MC</sup> cubes + écrasé	Slim SpacePlus <sup>MC</sup> cubes + écrasé	
Système de glace au congélateur	Craft Ice™ et mini cubes	Craft Ice™ et mini cubes	Craft Ice <sup>MC</sup>	Cubed ice	Cubed ice
Forme de la porte et conception des poignée	Portes plates avec poignées de poche éclairées	Portes plates avec poignées de poche éclairées	Portes plates avec poignées hybride (nouveau design)	Portes et poignées traditionnelle	Portes et poignées traditionnelle
Poignée du congélateur SmartPull <sup>MC</sup>	Oui	Oui	Oui	Oui	Oui
ThinQ <sup>MD</sup>	WiFi	WiFi	WiFi	WiFi	WiFi
Dimensions (L x H x P) <small>*la profondeur ne comprend pas les poignées</small>	35 ¾ x 70 ¼ x 29 1/8	35 ¾ x 70 ¼ x 29 1/8	35 ¾ x 70 ¼ x 27 7/8	35 ¾ x 70 ¼ x 29 1/8	35 ¾ x 70 ¼ x 29 1/4
Couleurs	Acier inoxydable résistant aux taches	Acier inoxydable résistant aux taches Acier inoxydable noir résistant aux taches	Acier inoxydable résistant aux taches	Acier inoxydable résistant aux taches	Acier inoxydable résistant aux taches



# Transitions 4 portes Standard-Depth MAX<sup>MC</sup> de 36 po

Modèle sortant

Date de transition

Modèle entrant

Propositions de valeur



LRMVS3006S

— Oct —→



LF29S8365S

- Standard-Depth MAX<sup>MC</sup> – 29 pi<sup>3</sup>
- InstaView<sup>MD</sup> MyColor avec Door-in-Door<sup>MD</sup>
- Portes plates avec poignées de poche
- Charnières à fermeture souple sur les portes du réfrigérateur

STANDARD-DEPTH **MAX**<sup>TM</sup>



NOUVEAU  
InstaView<sup>MD</sup> MyColor  
Verre bord à bord



# InstaView<sup>MD</sup>



## Une déclaration de personnalisation avec de la couleur

Maximisez votre style en changeant la couleur de l'éclairage LED intérieur de la fenêtre InstaView<sup>MD</sup> pour agrémenter votre cuisine et votre style de vie. Choisissez parmi 5 options de couleurs via l'application ThinQ<sup>MD</sup>. Vous pouvez même définir un calendrier pour que différentes couleurs apparaissent tout au long de la journée.

(\*disponible uniquement sur le LF29S8365S)

## La famille InstaView<sup>MD</sup>

Modèles 33 po et 36 po disponibles

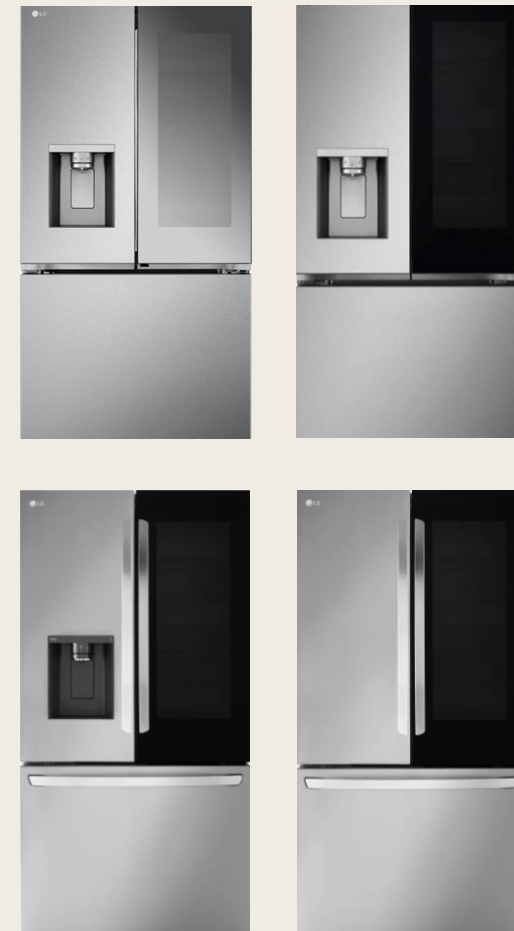



# LF29S8365S

Mode démo pour MyColor InstaView<sup>MD</sup>



## OFF (Mode d'affichage avec MyColor)

Ce mode vous permet de vous brancher et de présenter les transitions de couleurs des modèles InstaView<sup>MC</sup> MyColor. Ce mode d'affichage est idéal pour attirer l'attention des clients et démarrer des conversations avec vos clients.

1. Branchez le réfrigérateur
2. Ouvrez les portes du réfrigérateur
3. Appuyez le bouton **Refrigerator** tout en appuyant 3 fois sur **Ice Plus** (active le mode démonstration)
4. Fermez les portes du réfrigérateurs
5. Ouvrez la porte **InstaView<sup>MD</sup>** et le  **tiroir du congélateur inférieur**
6. Alors que la porte est ouverte "**Toc Toc**" 3 fois sur le panneau de verre InstaView<sup>MD</sup> (les étapes 5 et 6 doit être terminée dans 5 secondes) (MyColor va maintenant passer d'une couleur à l'autre pendant 1 heure. Pour redémarrer la rotation des lumières LED, cognez sur l'InstaView<sup>TM</sup>)





# LF29S8365S

STANDARD-DEPTH **MAX**<sup>™</sup>

Capacité de 28.6 pi<sup>3</sup>

**Double glace**

6 livres de production quotidienne

**InstaView<sup>MD</sup> MyColor**

**Door-in-Door<sup>MD</sup>**

**Date d'introduction**

Octobre 2024

Additional features

Portes à fermeture souple haut de gamme

Portes plates avec poignées de poche

Tiroir Full Convert<sup>MC</sup>

Compresseur Smart Inverter (garantie de 10 ans)

Mur arrière metal Cool Guard

Contrôles conformes ADA avec Wi-Fi ThinQ<sup>MD</sup>

Acier inoxydable résistant aux taches

35.75"l x 70.25"h x 34.25"p

Modèle précédent | LRMVS3006S





# Réfrigérateur à 4 portes LF29S8365S SD MAX™

## Caractéristiques principales

### InstaView<sup>MD</sup> MyColor



Maximisez votre style en changeant la couleur de l'éclairage LED intérieur de la fenêtre InstaView<sup>MD</sup> pour agrémenter votre cuisine et votre style de vie. Choisissez parmi 5 options de couleurs vives via l'application ThinQ.

### Standard-Depth MAX<sup>MC</sup>



Grâce aux avancées de LG de conception, nos modèles présentent l'un des plus grands rapports emplacement/capacité. Ces nouveaux modèles à 4 portes à capacité maximale offrent jusqu'à 30pi<sup>3</sup>

### Tiroir Full Convert<sup>MC</sup>



Choisissez parmi 5 réglages de température pour créer un environnement optimal pour le vin, les charcuteries, les boissons froides, les viandes et les fruits de mer, ou les favoris congelés.



Réfrigérateurs à profondeur standard de 36 po à 4 portes



Numéro de modèle	LF29S8365S	LF29S8330S	LF30S8210S
Modèle précédent	LRMVS3006	LRMXS2806	LMWS27626
Disponibilité	Octobre 2024	Disponible	Disponible
Capacité totale (pi <sup>3</sup> )	29	29	30
Standard-Depth MAX <sup>MC</sup>	Oui	Oui	Oui
ENERGY STAR <sup>MD</sup>	Oui	Oui	Oui
Type de compresseur	Smart inverter	Smart inverter	Smart inverter
InstaView <sup>MD</sup>	InstaView <sup>MD</sup> MyColor		
Door-in-Door <sup>MD</sup>	Oui		
Tiroir Full Conver <sup>MC</sup>	Oui	Oui	Oui
Cool Guard	Oui	Oui	Oui
Door Cooling+	Oui	Oui	Oui
Distributeur d'eau	Externe	Externe	Interne
Système de glace externe	Slim SpacePlus™ (cubes et concassée)	Slim SpacePlus™ (cubes et concassée)	
Système de glace de congélation	Cubes	Cubes	Cubes
Filtre à eau	LT1000P	LT1000P	LT1000P
Conception de la porte et poignée	Portes plat avec poignées de poche	Portes plat avec poignées de poche	Portes plat avec poignées de poche
Portes à fermeture souples	Oui	Oui	Oui
Smart Diagnosis <sup>MC</sup>	Oui	Oui	Oui
ThinQ <sup>MD</sup>	Wi-fi	Wi-fi	Wi-fi
Dimensions (l x h x p) <small>*la profondeur n'inclut pas les poignées</small>	35 3/4 po x 70 1/4 po x 33 3/8 po	35 3/4 po x 70 1/4 po x 33 3/8 po	35 3/4 po x 70 1/4 po x 33 3/8 po
Couleurs	Acier inoxydable résistant aux taches	Acier inoxydable résistant aux taches	Acier inoxydable résistant aux taches

# Réfrigération Smart Learner avec ThinQ®

Smart Fresh Air | Smart Energy Saving | Smart Ice Plus

Les réfrigérateurs LG ThinQ<sup>MD</sup> utilisent l'IA pour surveiller et apprendre de vos habitudes d'utilisation domestique, optimisant ainsi leurs performances grâce à trois fonctionnalités clés:

- Smart Fresh Air**  
 En suivant la fréquence d'ouverture du réfrigérateur, il ajuste le système de refroidissement pour maintenir une fraîcheur optimale, en gardant les aliments frais plus longtemps.
- Smart Energy Saving**  
 Cette fonctionnalité analyse les modèles de consommation d'énergie et ajuste la consommation d'énergie en conséquence, économisant de l'énergie sans sacrifier les performances.
- Smart Ice Plus**  
 En fonction de l'utilisation, le réfrigérateur peut stimuler la production de glace pendant les périodes de forte demande, garantissant que vous avez toujours assez de glace. Ces fonctionnalités intelligentes aident à améliorer la commodité, l'efficacité et la fraîcheur dans l'utilisation quotidienne.

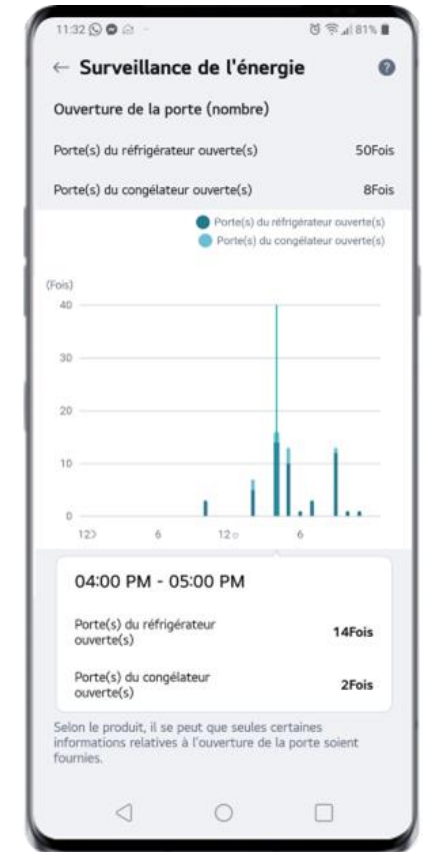



# Cuisinières encastrable électriques à four double

LG est en tête du peloton pour les cuisinières, obtenant les meilleures notes de Consumer Reports.

Reconnus pour leur innovation et leur fiabilité, les modèles LG disposent les cuisinières aux plus haute performances.

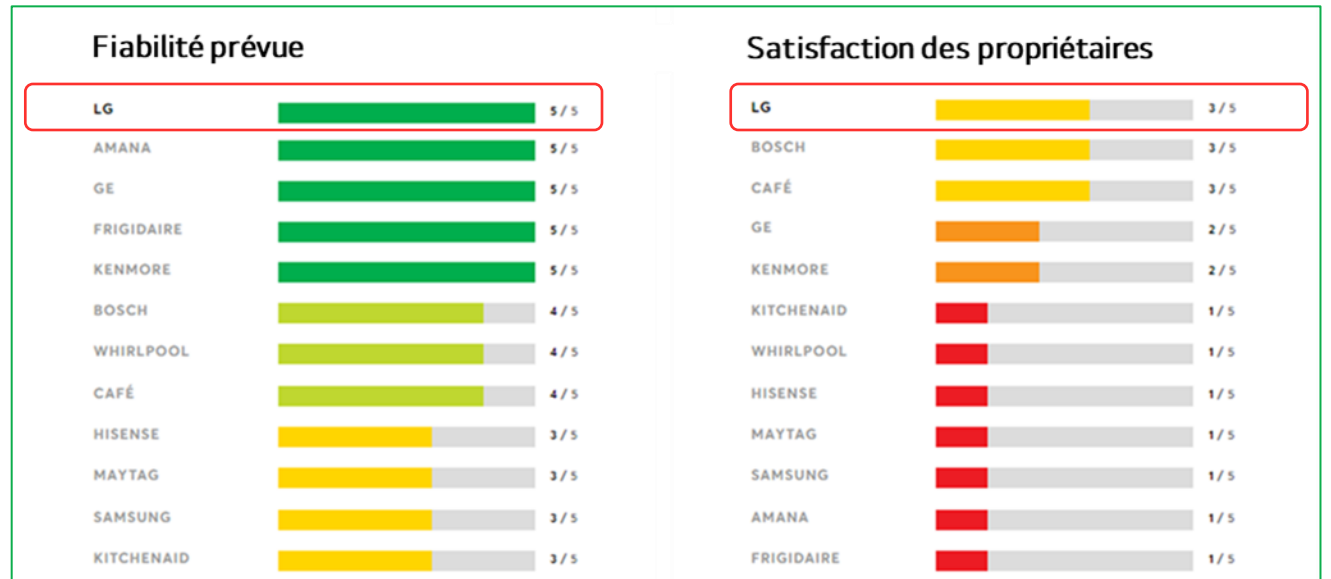
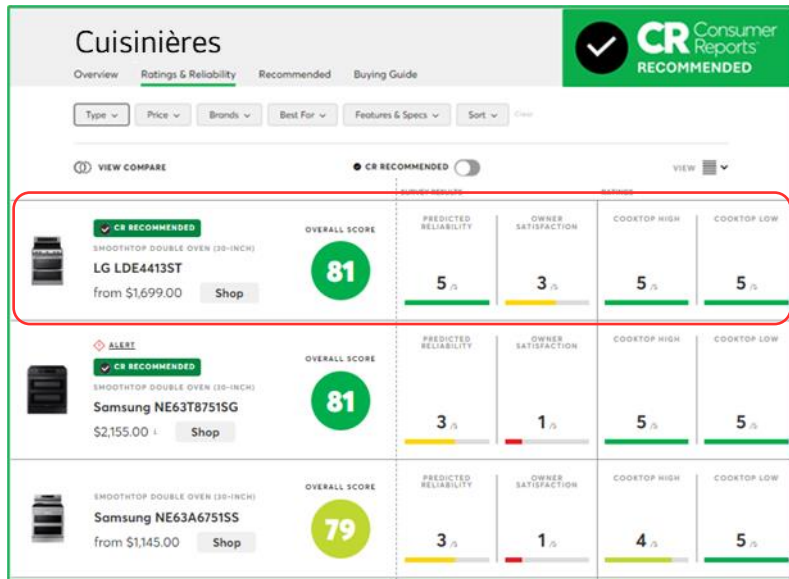

## Les surfaces de cuisson et cuisinières de LG sont les premières de l'industrie à être certifiées aux nouvelles normes Energy Star<sup>MD</sup>



En tant que partenaire ENERGY STAR de l'année, nous sommes fiers d'inaugurer la nouvelle catégorie de produits de cuisson ENERGY STAR, qui aidera les consommateurs à réduire davantage leur empreinte énergétique. Les produits de cuisson à induction certifiés ENERGY STAR sont des éléments clés de notre stratégie d'électrification plus large et permet aux clients de convertir leurs résidences pour conserver l'énergie, économiser de l'argent et protéger l'environnement en même temps.



# Cuisinières encastrable électriques à four double

Modèle sortant	Date de transition	Modèle entrant	Propositions de valeur élargies
	— Nov —>		<ul style="list-style-type: none"><li>• Mise à jour de la conception correspondant au reste de la gamme</li><li>• Air sous vide</li><li>• Air fry</li><li>• Fenêtres WideView<sup>MC</sup></li><li>• Certifiée Energy Star<sup>MD</sup></li><li>• Synchronisation intelligente avec les hottes micro-ondes LG</li></ul>
LDE5415ST		LDEL7324SE	



# LDEL7324SE

Cuisinière électrique à 30 po  
Four double

Convection ProBake<sup>MD</sup>  
Certifié Energy Star<sup>MD</sup>

Caractéristiques supplémentaires

Capacité totale du four de 7,3 pi<sup>3</sup> (4,3 pi<sup>3</sup> bas et 3,0 pi<sup>3</sup> haut)

Air Fry et air sous vide

EasyClean<sup>MD</sup> & Auto Nettoyant

Fenêtre WideView<sup>MC</sup>

Élément triple extensible jusqu'à 12 po

ThinQ<sup>MD</sup> Wi-Fi active

Commandes en verre SmoothTouch™

Boutons pondérés avec verrouillage de contrôle

Acier inoxydable résistant aux taches

29,9 po l x 46,5 po h x 26,8 po p

Modèle précédent LDE5415ST

Élément UltraHeat<sup>MC</sup> 3200W  
Élément extensible

Date d'introduction  
Novembre 2024







# Cuisinière électrique à four double LDEL7324SE

## Caractéristiques principales

### Doublez les fours



La cuisinière de LG dispose de 2 fours séparés qui vous permettent de cuisiner différents repas exactement en même temps sans aucun transfert de température ou de saveur.

### Air Sous Vide



Généralement réservée aux chefs professionnels, la technologie Air Sous Vide fait circuler de l'air chaud autour des aliments sous vide, pour obtenir une cuisson uniforme, de riches saveurs, une haute teneur en nutriments et une magnifique couleur.

### Air fry



Cuisinez de nombreux plats croustillants dans un seul four grâce au Air Fry intégrée à air chaud à grande capacité de LG. Sans préchauffage, sans dégâts, sans culpabilité!



## Cuisinières électrique

Numéro de modèle	LDEL7324SE	LREL6325F/D	LREL6323S/D	LREL6321S
Disponibilité	Novembre 2024	Disponible	Disponible	Disponible
Capacité du four (pi <sup>3</sup> )	7.3 (4.3 bas & 3.0 supérieur)	6.3	6.3	6.3
Type de convection	Convection ProBake®	Convection véritable	Convection du ventilateur	
Friture à l'air	Oui	Oui	Oui	
Air sous vide	Oui			
EasyClean <sup>MD</sup>	Oui	Oui	Oui	Oui
Auto-Nettoyant	Oui	Oui	Oui	
Fenêtre du four	WideView <sup>MD</sup>	InstaView <sup>MD</sup> et WideView <sup>MD</sup>	WideView <sup>MD</sup>	WideView <sup>MD</sup>
ThinQ <sup>MD</sup>	WiFi (Range Sync Compatible)	WiFi (Range Sync Compatible)	WiFi (Range Sync Compatible)	WiFi (Range Sync Compatible)
Puissance d'élément	3,200 W UltraHeat <sup>MC</sup> (6"x 9")	3,200 W UltraHeat <sup>MC</sup> (6"x 9")	3,200 W UltraHeat <sup>MC</sup> (6"x 9")	3,200 W UltraHeat <sup>MC</sup> (6"x 9")
Nombre d'éléments	5 radiants	5 radiants	5 radiants	5 radiants
Commande du four	Panneau de verre SmoothTouch <sup>MC</sup>	Panneau de verre SmoothTouch <sup>MC</sup>	Commandes tactile standard	Commandes tactile standard
Type de contrôle de la surface	Boutons de commande avant pondérés	Boutons de commande arrière	Boutons de commande arrière	Boutons de commande arrière
Verrouillage de commande	Oui			
Nombre de grilles	3 grilles standard	3 grilles standard	2 grilles standard	2 grilles standard
Type de tiroir	N/A	Stockage	Stockage	Stockage
Certifié Energy Star <sup>MD</sup>	Oui			
Couleurs	Acier inoxydable résistant aux taches	Acier inoxydable résistant aux taches Acier inoxydable noir résistant aux taches	Acier inoxydable résistant aux taches Acier inoxydable noir résistant aux taches	Acier inoxydable résistant aux taches





# Hotte micro-ondes

## Les mieux notée

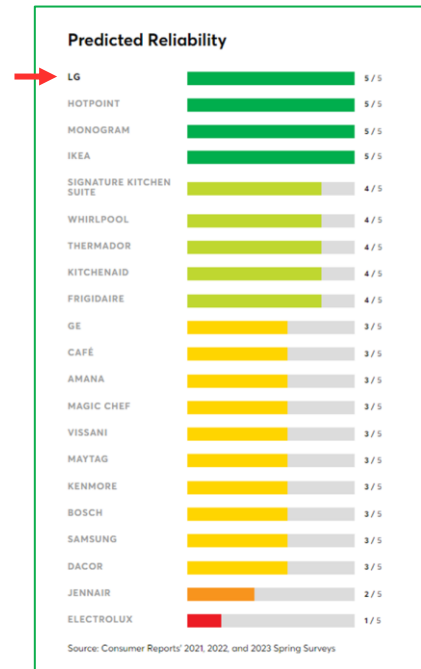
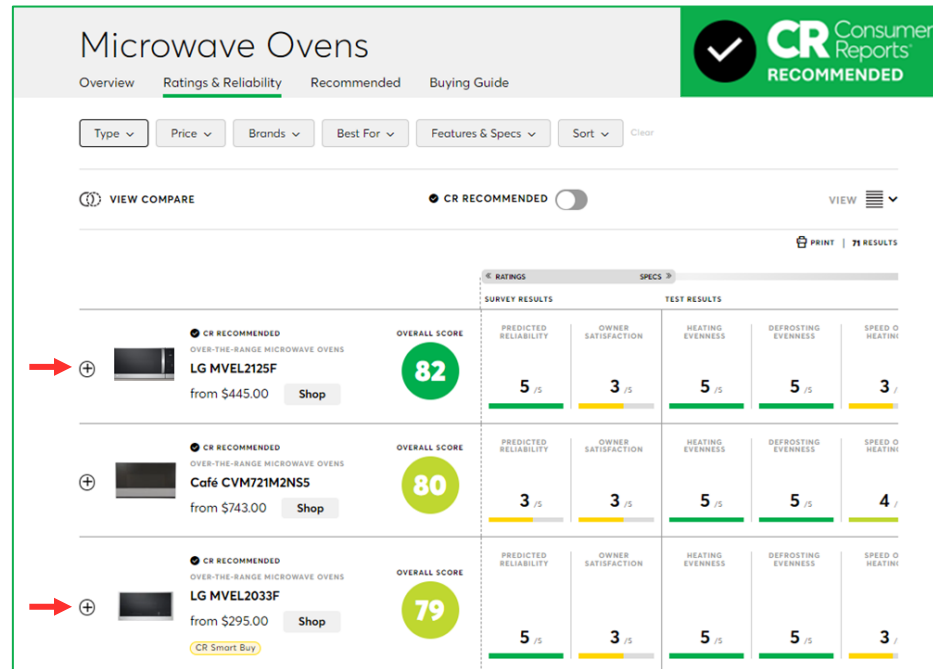
LG est le leader dans le domaine des hottes micro-ondes et a obtenu les meilleures notes de la part du Consumer Reports. Reconnus pour leur innovation et leur fiabilité, les modèles LG sont dotés de commandes intuitives, d'intérieurs spacieux et de fonctions de cuisson avancées. Avec l'ajout des capacités ThinQ<sup>MD</sup> Wi-Fi, les hottes micro-ondes LG offrent une commodité et une qualité inégalées, s'attirant les éloges des utilisateurs et des experts.



# Hotte micro-ondes à profil mince

Modèle sortant	Date de transition	Modèle entrant	Propositions de valeur élargies
Pas de modèle précédent	— Oct —>	 <p>MVEF1337F</p>	<ul style="list-style-type: none"> <li>• La conception à profil mince permet de l'installer dans des espaces plus restreints.</li> <li>• Charnières zéro dégagement</li> <li>• Ventilation puissante de 550 CFM</li> <li>• ThinQ<sup>MD</sup> WiFi</li> </ul>
Pas de modèle précédent	— Oct —>	 <p>MVEF1323F</p>	<ul style="list-style-type: none"> <li>• La conception à profil bas permet de l'installer dans des espaces plus restreints.</li> <li>• Charnières zéro dégagement</li> <li>• Ventilation puissante de 400 CFM</li> <li>• ThinQ<sup>MD</sup> WiFi</li> </ul>

# Hottes micro-ondes à profil mince

Avantage concurrentiel - Conception affleurante

Modèles traditionnels



Modèles profil bas de concurrents



Modèle LG profil mince



# Hottes micro-ondes à profil mince

## Avantages concurrentiels supplémentaires

Plus grand profil mince -  $1.3\text{pi}^3$  vs  $1.1\text{pi}^3$   
(Plus grand diamètre de plaque tournante - 12,8po vs 11,5po / 12po)

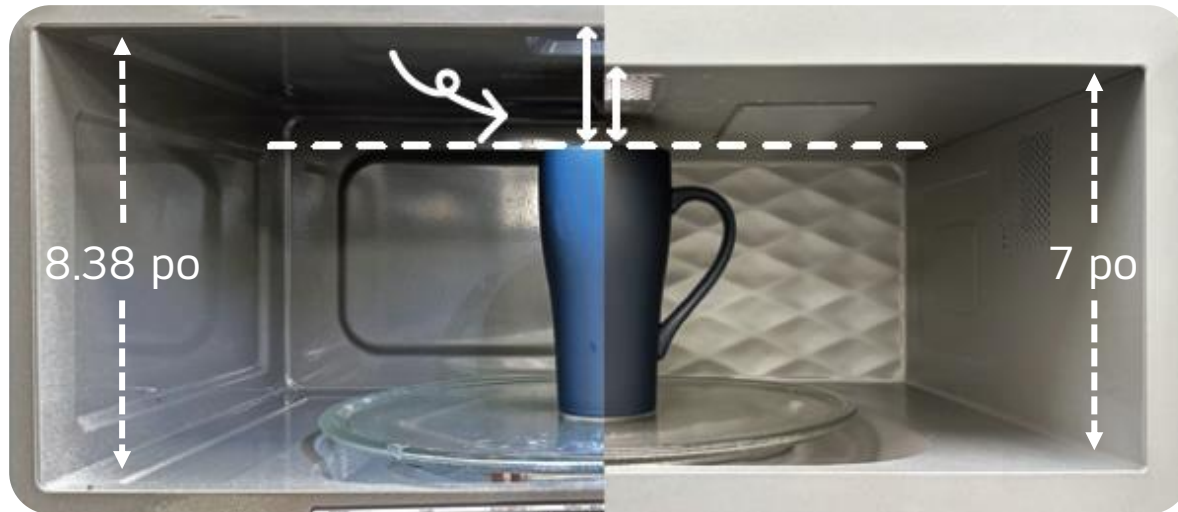

**LG**  
( $1.3\text{pi}^3$ )

**Competiteur**  
( $1.1\text{pi}^3$ )

Des meilleurs résultats de cuisson\*

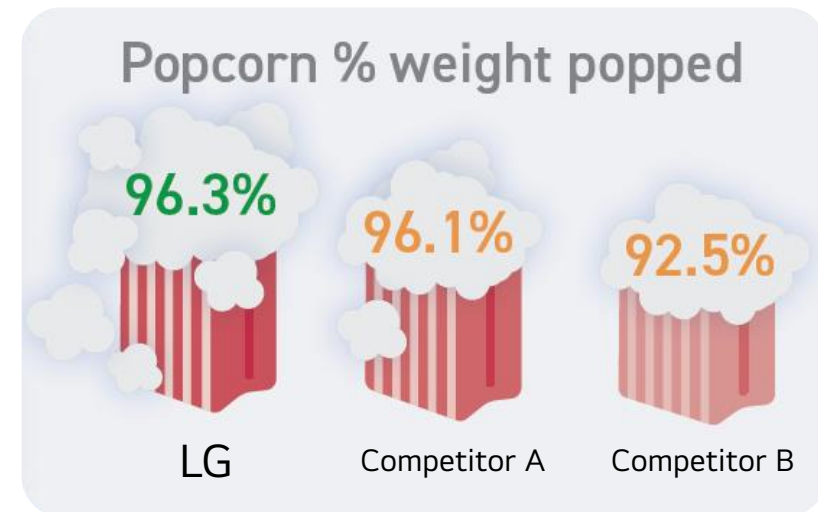

\*Résultats basés sur nos tests en laboratoire de R&D



# MVEF1337F

30 po à profil mince  
1.3 pi<sup>3</sup>

**550 PCM**

Ventilation puissante (4 vitesses)

**Charnières zéro dégagement**  
Peut être installé collé sur mur

**Date d'introduction**  
Octobre 2024

Caractéristiques supplémentaires

Commandes en verre SmoothTouch<sup>MC</sup> (centrilisé)

Fenêtre WideView<sup>MC</sup> (porte pleine longueur)

Puissance micro-onde de 1000W

Cuisson par capteur, réchauffage par capteur, décongélation automatique

Intérieur EasyClean<sup>MD</sup>

Bande d'éclairage LED

ThinQ<sup>MD</sup> Wi-Fi

Acier inoxydable résistant aux taches

29.75 po l x 11.9 po h x 19.1 po p





# MVEF1323F

30 po à profil mince  
1.3 pi<sup>3</sup>

400 PCM

Ventilation puissante (4 vitesses)

**Charnières zéro dégagement**  
Peut être installé collé sur mur

**Date d'introduction**  
Octobre 2024

Caractéristiques supplémentaires

Commandes en verre SmoothTouch<sup>MC</sup> (latérales)

Fenêtre WideView<sup>MC</sup> (porte pleine longueur)

Puissance micro-onde de 1000W

Cuisson automatique

Intérieur EasyClean<sup>MD</sup>

Bande d'éclairage LED

ThinQ<sup>MD</sup> Wi-Fi

Acier inoxydable résistant aux taches

29.75 po l x 11.9 po h x 19.1 po p







# Hottes micro-ondes à profil mince

## Caractéristiques principales

### Conception à profil mince



### Capacité de 1,3 pi<sup>3</sup>



### Charnières zero dégagement





## Micro-ondes OTR



Numéro de modèle	MVEL2137F/D	MVEF1337F	MVEL2125F	MVEF1323F	MVEL2033F	MVEM1825F/D
Disponibilité	Disponible	Octobre 2024	Disponible	Octobre 2024	Disponible	Disponible
Cavité du four (pi³)	2.1	1.3	2.1	1.3	2.0	1.8
Format	Traditionnel	Profil bas	Traditionnel	Profil bas	Traditionnel	Traditionnel
Conception de la porte	Complet	Complet	Séparer	Séparer	Complet	Séparer
Intérieur EasyClean	Oui	Oui	Oui	Oui	Oui	Oui
Puissance micro-ondes	900 W	1000 W	900 W	1000 W	900 W	900 W
ExtendaVent <sup>MC</sup>	Oui		Oui			
Ventilation (CFM)	400	550	400	400	400	300
Type de contrôle	Verre SmoothTouch <sup>MC</sup> rétroéclairé	Verre SmoothTouch <sup>MC</sup>	Verre SmoothTouch <sup>MC</sup>	Verre SmoothTouch <sup>MC</sup>	Verre SmoothTouch <sup>MC</sup>	Verre SmoothTouch <sup>MC</sup>
Éclairage	LED	LED double	LED	LED	LED	LED
ThinQ <sup>MD</sup>	WiFi	WiFi	WiFi	WiFi	WiFi	WiFi
LG Range Sync	Oui	Oui	Oui	Oui	Oui	Oui
Verrouillage pour enfants	Oui	Oui	Oui	Oui	Oui	Oui
Dimensions extérieures (L x H x P)	29 7/8 x 17 15/16 x 15 7/8" (29 7/8 x 17 15/16 x 15 7/8")	29/75 "L x 11.9 "H x 19.1 "D	29 7/8 x 17 15/16 x 15 7/8" (29 7/8 x 17 15/16 x 15 7/8")	29/75 "L x 11.9 "H x 19.1 "D	29 7/8 x 16 7/16 x 15 7/8"	29 7/8 x 17 15/16 x 15 7/8" (29 7/8 x 17 15/16 x 15 7/8")
Couleurs	Acier inoxydable résistant aux taches Inox noir résistant aux taches	Acier inoxydable résistant aux taches	Acier inoxydable résistant aux taches	Acier inoxydable résistant aux taches	Acier inoxydable résistant aux taches	Acier inoxydable résistant aux taches Inox noir résistant aux taches



Revolution thermopompe  
Efficacité, commodité et performance







## Pompe à chaleur pour le séchage

- ✓ **65% plus efficace** que les sècheuses traditionnelles à ventilation
- ✓ **Extrêmement doux pour les tissus** grâce au séchage à des températures plus basses
- ✓ **Plus facile à installer** sans ventilation



# Les introductions Styler RX5

Modèles sortant	Date de transition	Modèles entrant	Propositions de valeur
 <p>S5MSB</p>	<p>— Déc —&gt;</p>	 <p>SC5GMR80H   SC5MHR80H</p>	<ul style="list-style-type: none"> <li>• Transition vers un modèle de marque LG (anciennement LG Studio)</li> <li>• Nouvel écran LCD informatif</li> <li>• Séchage AI - améliore les performances de séchage et la précision</li> <li>• Option Déshumidificateur</li> <li>• Défroisseur vapeur à main intégré</li> <li>• Nouvelle conception</li> </ul>
 <p>S3MFBN</p>	<p>— Jan —&gt;</p>	 <p>SC5MAR4G</p>	<ul style="list-style-type: none"> <li>• Système à 5 cintres (l'ancien modèle avait seulement 3 cintres)</li> <li>• Nouvel écran tactile LED</li> <li>• Séchage IA - améliore les performances de séchage et la précision</li> <li>• Option Déshumidificateur</li> <li>• Nouvelle conception</li> </ul>



# SC5GMR80H | SC5MHR80H

**Styler avec Dual TrueSteam<sup>MD</sup>**  
Série RX5 (meilleur)

**Cycles sanitaires**  
Certifié asthme Canada

**MovingHanger<sup>MC</sup> dynamique**  
5 cintres inclus

**Date d'introduction**  
Décembre 2024

Caractéristiques supplémentaires

Écran tactile informatif LCD

Séchage IA

Option Déshumidificateur

HandySteamer<sup>MC</sup> intégrée

EZ FIT PantPress<sup>MC</sup>

ThinQ<sup>MD</sup> Wi-Fi

Cycles pour les tissus les plus délicats (cachemire, soie, laine, costumes)

Séchage efficace et doux avec pompe à chaleur à onduleur

S'installe n'importe où (120V, réservoirs d'eau autonomes)

Couleurs | Miroir teinté noir & Essence graphite

23.63 po l x 77.68 po h x 23.81 po p





# Le Styler RX5 SC5GMR80H

## Caractéristiques principales

### TrueSteam<sup>MC</sup> double



Désodoriser, désinfecter et rafraîchir. En ajustant de manière optimale la quantité de vapeur, Styler peut tout gérer, des tissus de coton généraux à la soie délicate, au cachemire avec des cycles spécifiques.

### Système de cintre mobile exclusif LG

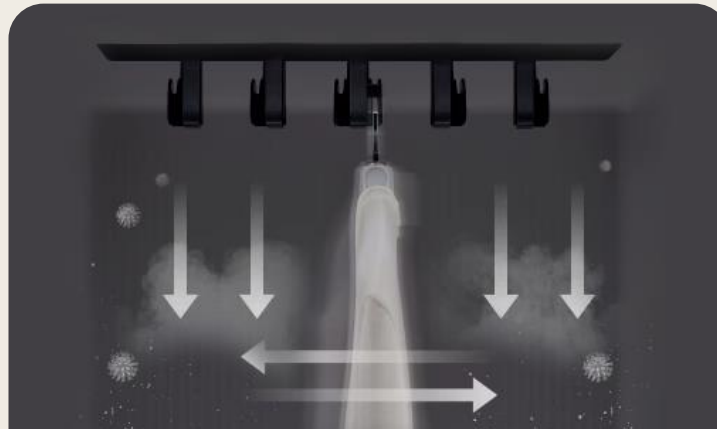

Notre conception de cintre exclusive secoue la poussière et les allergènes de vos tissus. Ensuite, TrueSteam<sup>MC</sup> transporte les particules loin de vos vêtements en les piégeant et en les envoyant au sol.

### HandySteamer<sup>MC</sup> intégrée



Avec un défroisseur à vapeur haute pression à bord, vous obtenez des soins vestimentaires rapides et faciles. Intégré pour un stockage / utilisation pratique, le défroisseur à vapeur portable offre une gestion des rides supplémentaire facile.



# SC5MAR4G

**Styler avec Dual TrueSteam<sup>MD</sup>**  
Série RX5 (bon)

**MovingHanger<sup>MC</sup> dynamique**  
5 cintres inclus

Caractéristiques supplémentaires

Séchage IA

Option Déhumidificateur

EZ FIT PantPress<sup>MC</sup>

Commandes LED

ThinQ<sup>MD</sup> Wi-Fi

Cycles pour les tissus les plus délicats (cachemire, soie, laine, costumes)

Séchage efficace et doux avec pompe à chaleur à onduleur

S'installe n'importe où (120V, réservoirs d'eau autonomes)

Couleur | Blanc

23.63 po l x 77.68 po h x 23.81 po p

**Cycles sanitaires**  
Certifié asthme Canada

**Date d'introduction**  
Janvier 2025







# Le Styler RX5 SC5MAR4G

## Caractéristiques principales

### TrueSteam<sup>MC</sup> double



Désodoriser, désinfecter et rafraîchir. En ajustant de manière optimale la quantité de vapeur, Styler peut tout gérer, des tissus de coton généraux à la soie délicate, au cachemire avec des cycles spécifiques.

### Système de cintre mobile exclusif LG

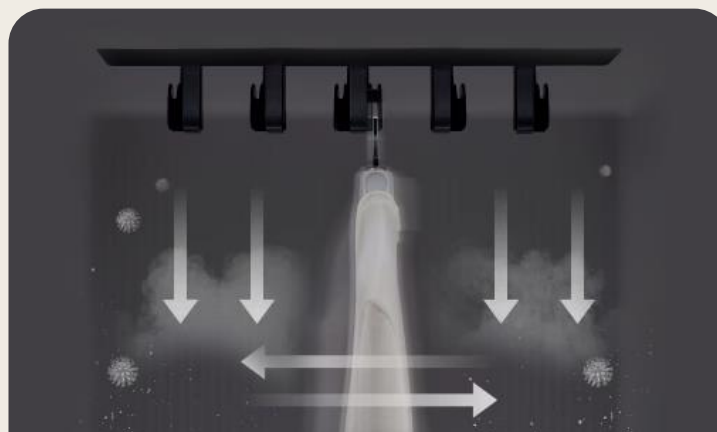

Notre conception de cintre exclusive secoue la poussière et les allergènes de vos tissus. Ensuite, TrueSteam<sup>MC</sup> transporte les particules loin de vos vêtements en les piégeant et en les envoyant au sol

### EZ Fit PantPress<sup>MC</sup>

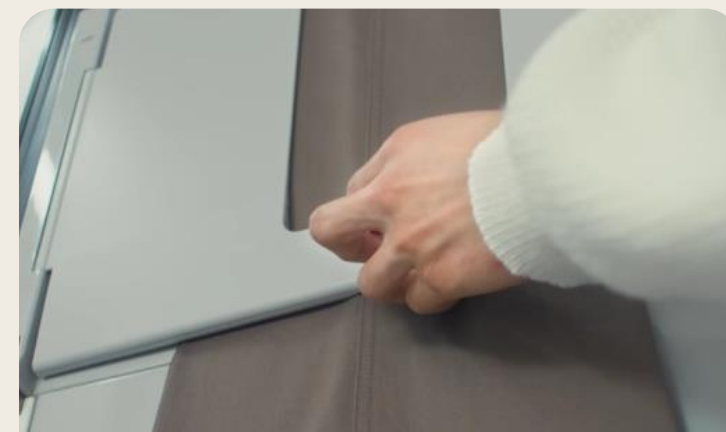

Equipé d'une nouvelle conception de dossier qui tire et appuie sur le pantalon pour réduire les rides et maintient l'ajustement. Prend soin des rides derrière les genoux et maintient facilement le pantalon en place.



LG Styler



Numéro de modèle	SC5GMR80H & SC5MHR80H	SC5MAR4G
Modèle précédent	S5MSB	S3MFBN
Marque	LG	LG
Disponibilité	Décembre 2024	Janvier 2025
Largeur	24 pouces	24 pouces
Type d'affichage	Écran LCD informatif de 2,4 po	Touche LED
Système de cintre mobile	Oui	Oui
Capacité	5 fentes de cintre (5 cintres inclus)	5 fentes de cintre (5 cintres inclus)
EZ Fit PantPress <sup>MC</sup>	Oui	Oui
HandySteamer <sup>MC</sup> intégrée	Yes	
Technologie de la vapeur	Dual TrueSteam <sup>MD</sup>	Dual TrueSteam <sup>MD</sup>
Asthme Canada certifié	Oui	Oui
Type de séchage	Séchage à pompe à chaleur	Séchage à pompe à chaleur
Séchage IA	Oui	Oui
Cycles Spécialisés (costumes, laine, soie, cachemire, dépoussiérage)	Oui	Oui
Option Déshumidificateur pour maison	Oui	Oui
Alimentation requise	120V / 60Hz	120V / 60Hz
Étagère séchoir	Inclus	Inclus
ThinQ <sup>MD</sup>	WiFi	WiFi
Dimensions (l x h x p)	23 5/8 po x 77 11/64 po x 23 13/16 po	23 5/8 po x 77 11/64 po x 23 13/16 po
Couleurs	Miroir teinté noir et Essence graphite	Blanc



# Assortiment Thermopompe de LG

## WashCombo<sup>MC</sup>



WM6998HBA

Mars 2024

## Sécheuses



DLHC6702B

Juin 2024



DLHC5502V

Juin 2024



DLHC1455W

## WashTower<sup>MC</sup>



WKHC252HBA

Juin 2024



WKHC152HWA

Juin 2024

## Styler<sup>MD</sup>



SC5GMR80H

Déc 2024



SC5MHR80H

Déc 2024

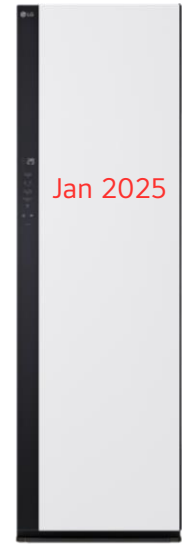

SC5MAR4G

Jan 2025

## Équipe de formation nationale

FSR	Territory	Téléphone	Email (@teamlg.ca)
Graeme Nickerson	Provinces de l'Atlantique	902-483-9165	graeme.nickerson@
Alexandre Bouchard (formateur national)	Québec	581-994-5714	alexandre.bouchard@
Mihai Chereji (représentant principal)	Comptes régionaux du Québec	514-214-0034	mihai.chereji@
Mamoun El Boury	Montréal-nord	514-214-5088	mamoun.elboury@
Dereck Rémillard	Montreal-sud	514-603-7846	dereck.remillard@
Ted Gaylord	Ottawa	343-575-2728	ted.gaylord@
Robin Deyong (représentant principal)	GTA	647-471-5707	robin.deyong@
Dylan Mendonca	GTA	416-605-2849	dylan.mendonca@
Matthew Kuzyk	GTA Ouest	647-407-0787	matthew.kuzyk@
VPal	GTA Est	416-576-2840	vpal@
Scott White	Nord de l'Ontario	416-333-4658	scott.white@
Shaquon Williams	Sud-ouest de l'Ontario	226-626-6485	shaquon.williams@
Paul Kupycz	Comptes régionaux de l'Ontario	437-448-0191	paul.kupycz@
Jerry Mai (temp)	MB   SK	604-219-5154	jerry.mai@
Keith MacRae	Sud de l'Alberta	403-589-4737	keith.macrae@
Jerry Mai (temp)	MB   SK	604-219-5154	jerry.mai@
Jeff Choi	Comptes régionaux du l'ouest de Canada	236-982-4093	jeffrey.choi@
Jerry Mai (représentant principal)	Vancouver et l'intérieur de la CB	604-219-5154	jerry.mai@
Shelly Tseng	Vancouver et l'île	236-982-4093	shellytseng@

Trouvez votre représentant avec RetailLink